

# 選手権女子本戦

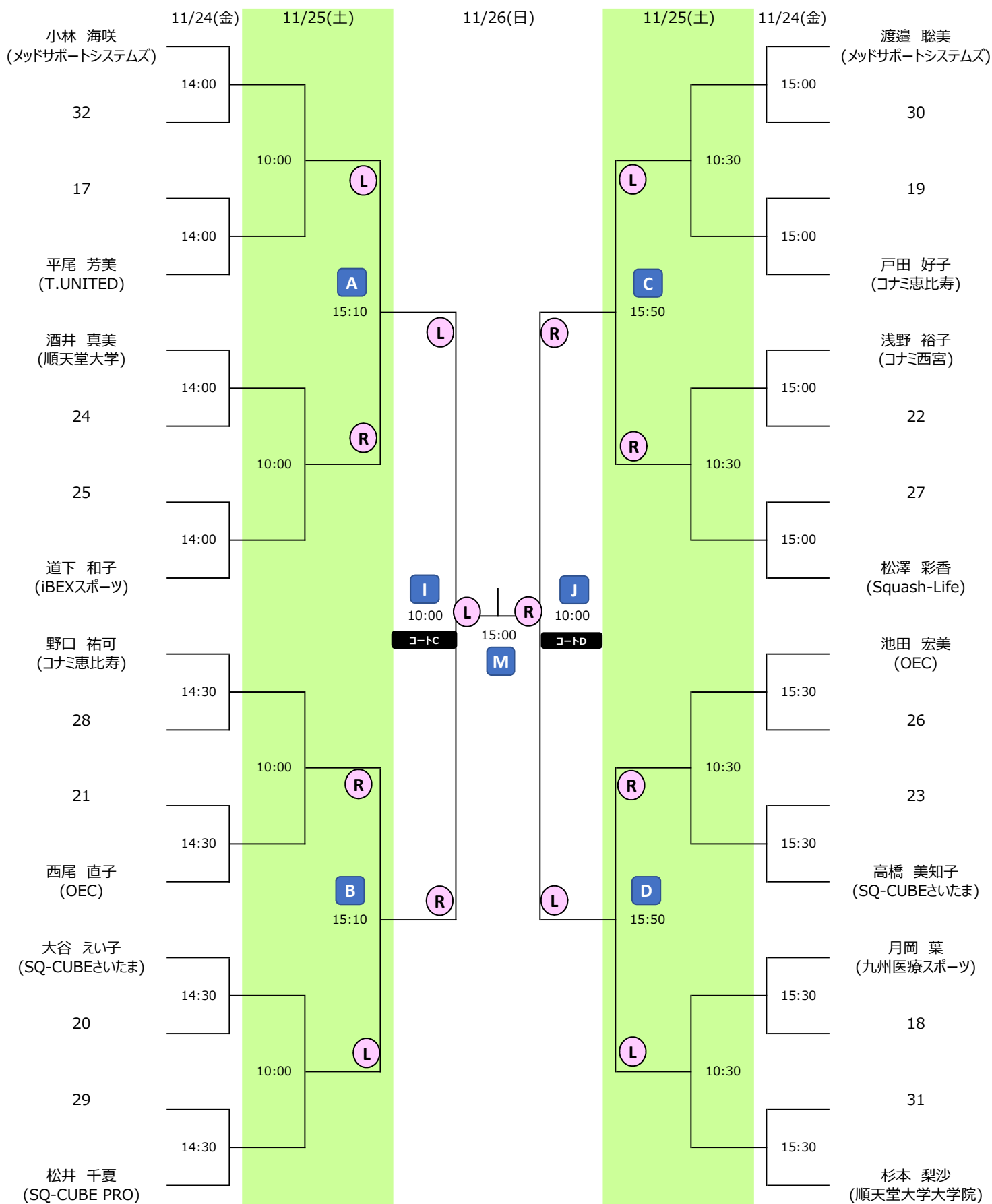

# 選手権男子本戦

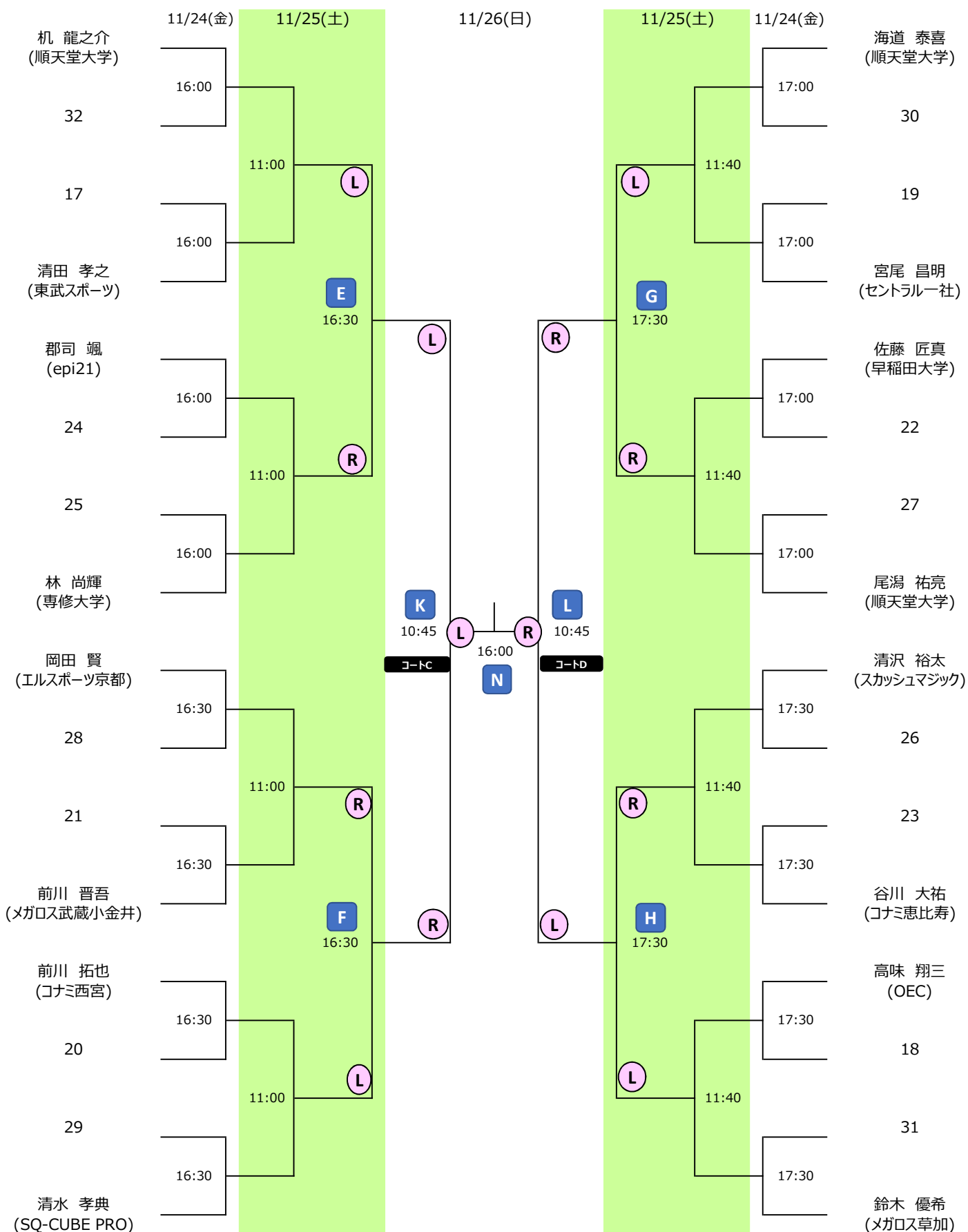

A~N の観戦座席は有料

①側選手は、コート前面に向かって左側のイスを利用とする

選手権女子予選(1/2)

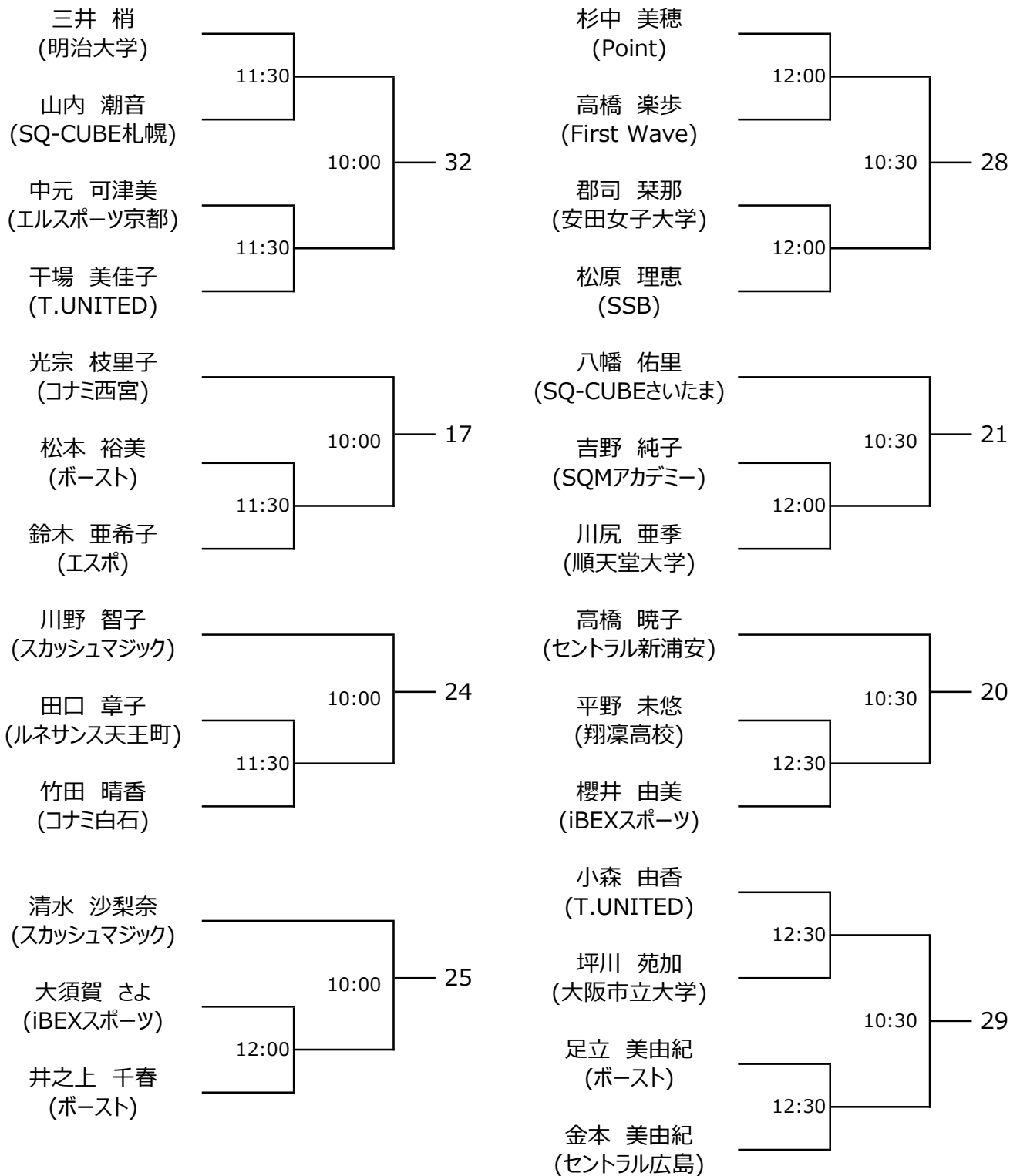

選手権女子予選(2/2)

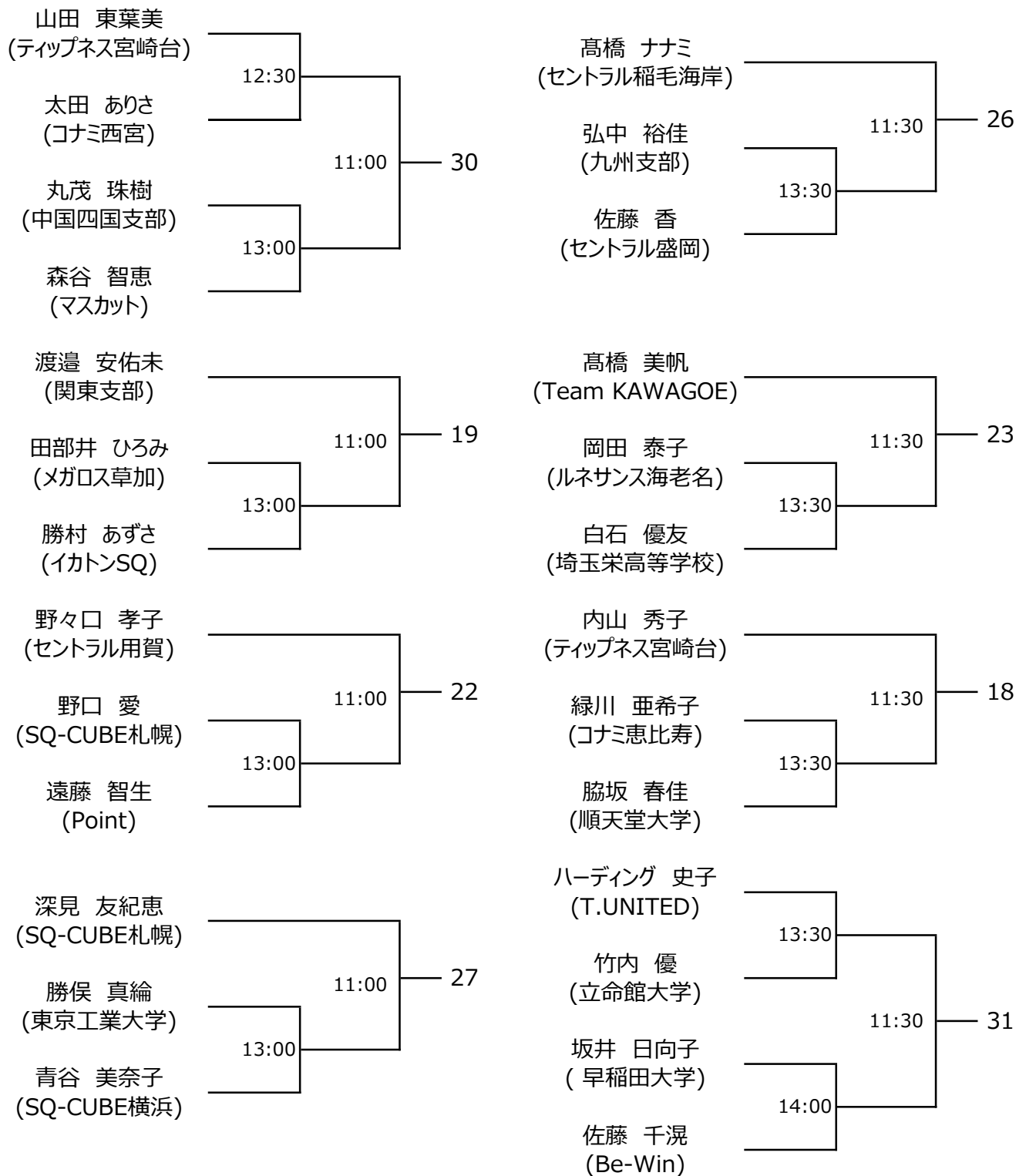

選手権男子予選(1/2)

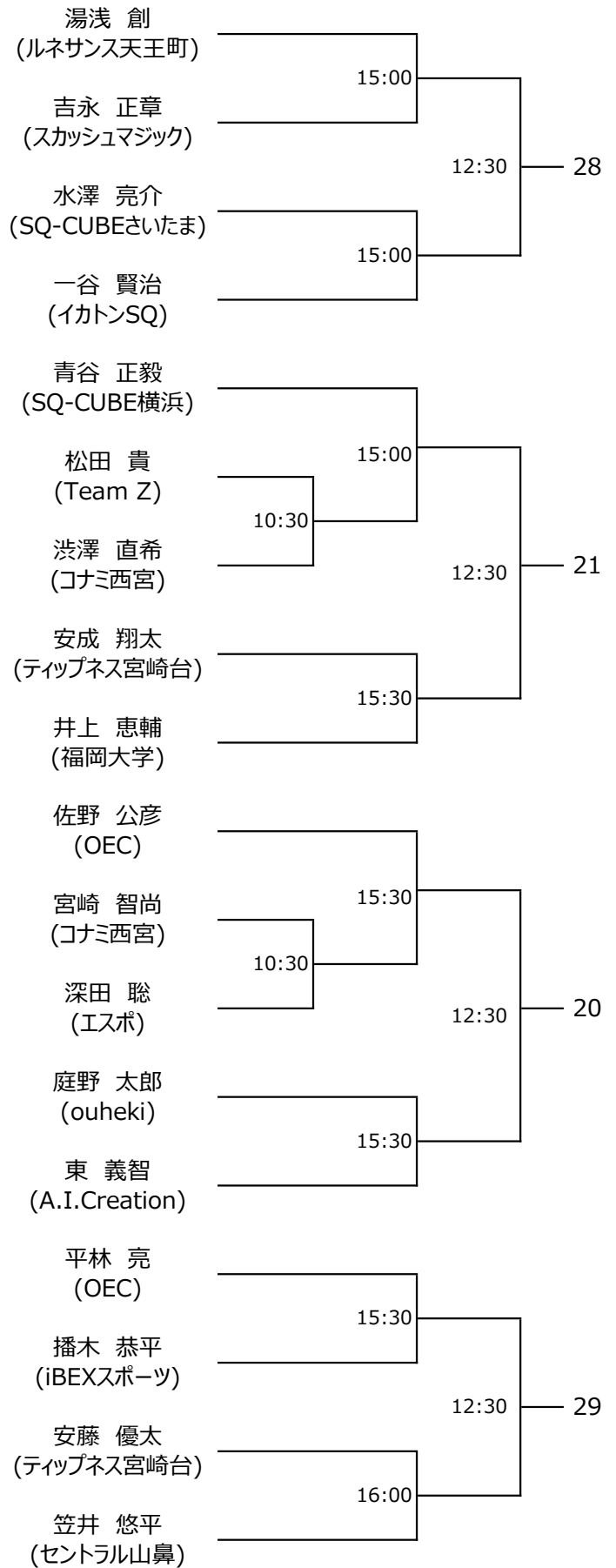
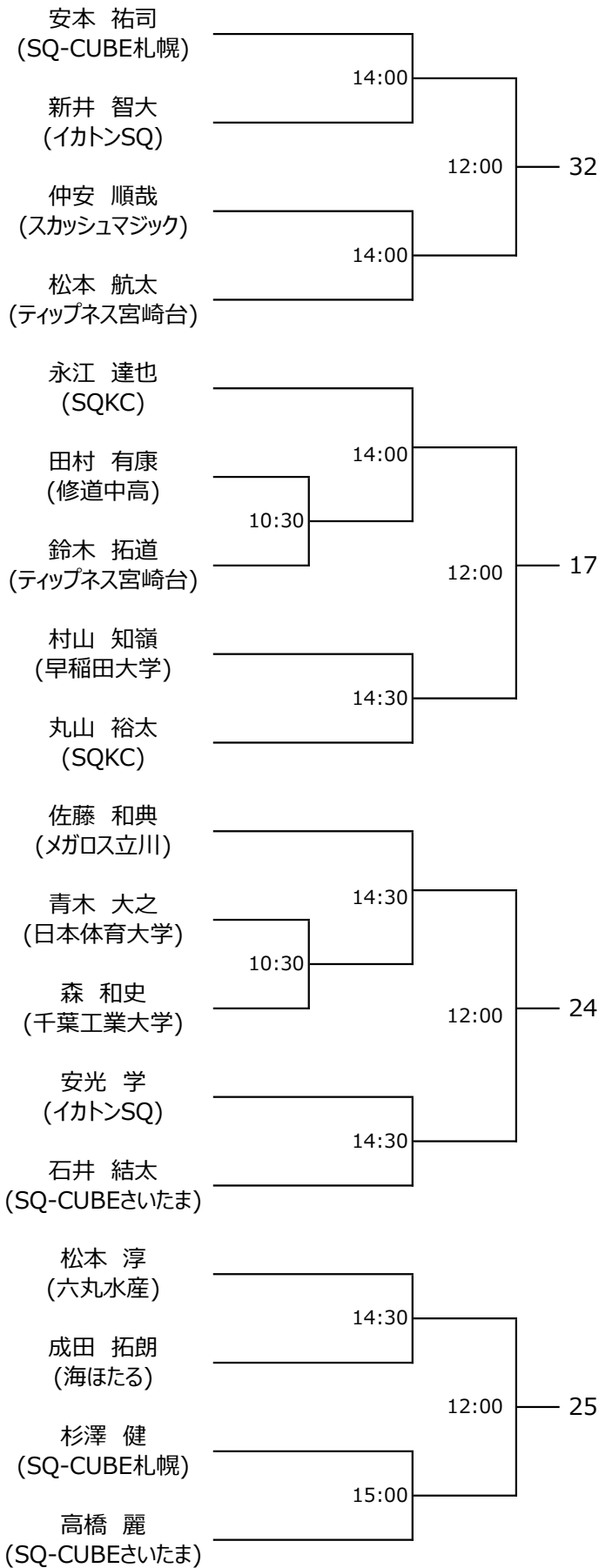

予選1,2回戦 11/23(木祝)  
 予選決勝 11/24(金)

選手権男子予選(2/2)

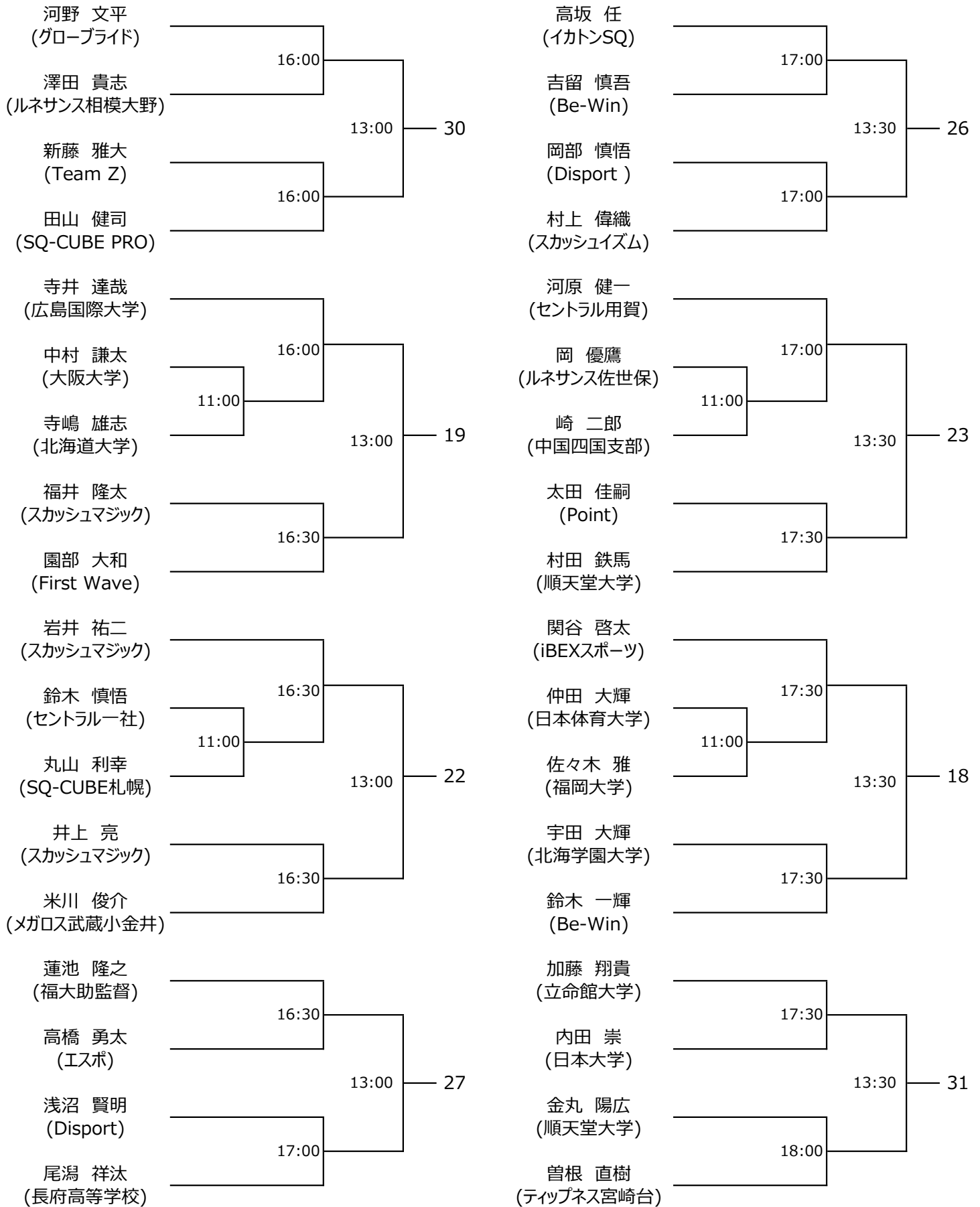



マスターズ女子over35

11/26(日)

弘中 裕佳  
(九州支部)

藤原 智子  
(ルネサンス尼崎)

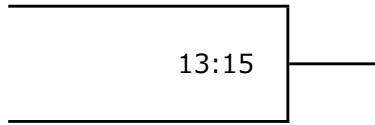

5ゲームスマッチで行います。

マスターズ女子over45

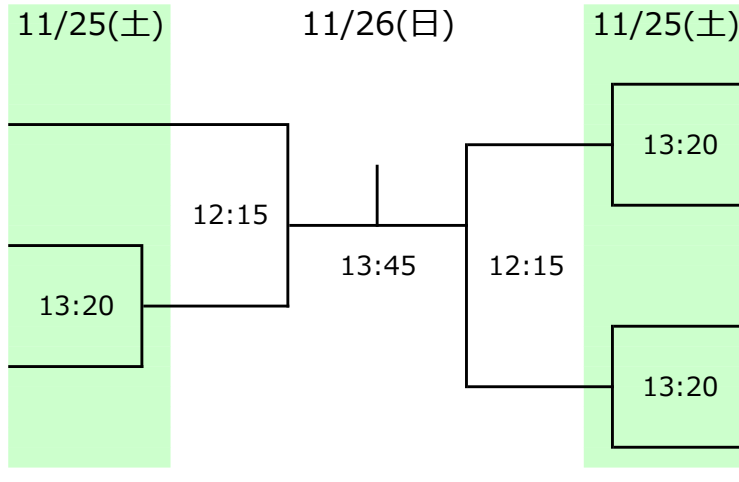

松本 裕美  
(ポスト)

大島 美也子  
(セントラルー社)

井上 昭子  
(コナミ西宮)

浅野 裕子  
(コナミ西宮)

準決勝、決勝は、5ゲームスマッチ

マスターズ女子over55

11/26(日)

中元 可津美  
(エルスポーツ京都)

池田 由美子  
(ルネサンス佐世保)

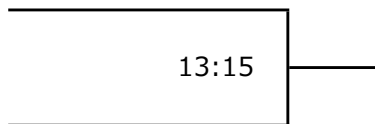

5ゲームスマッチで行います。

マスターズ女子over60

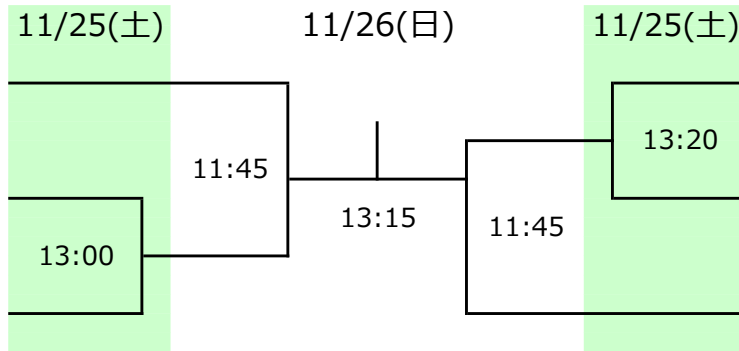

谷藤 光  
(セントラル盛岡)

古賀 美智子  
(セントラル北仙台)

高野 昌子  
(セントラル宇都宮)

準決勝、決勝は、5ゲームスマッチ



マスターズ男子over35

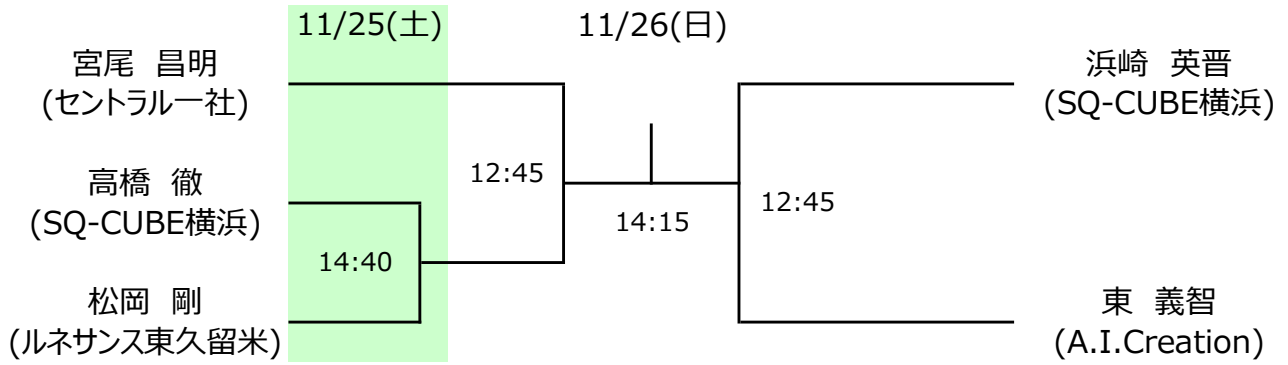

準決勝、決勝は、5ゲームスマッチ



## マスターズ男子over45

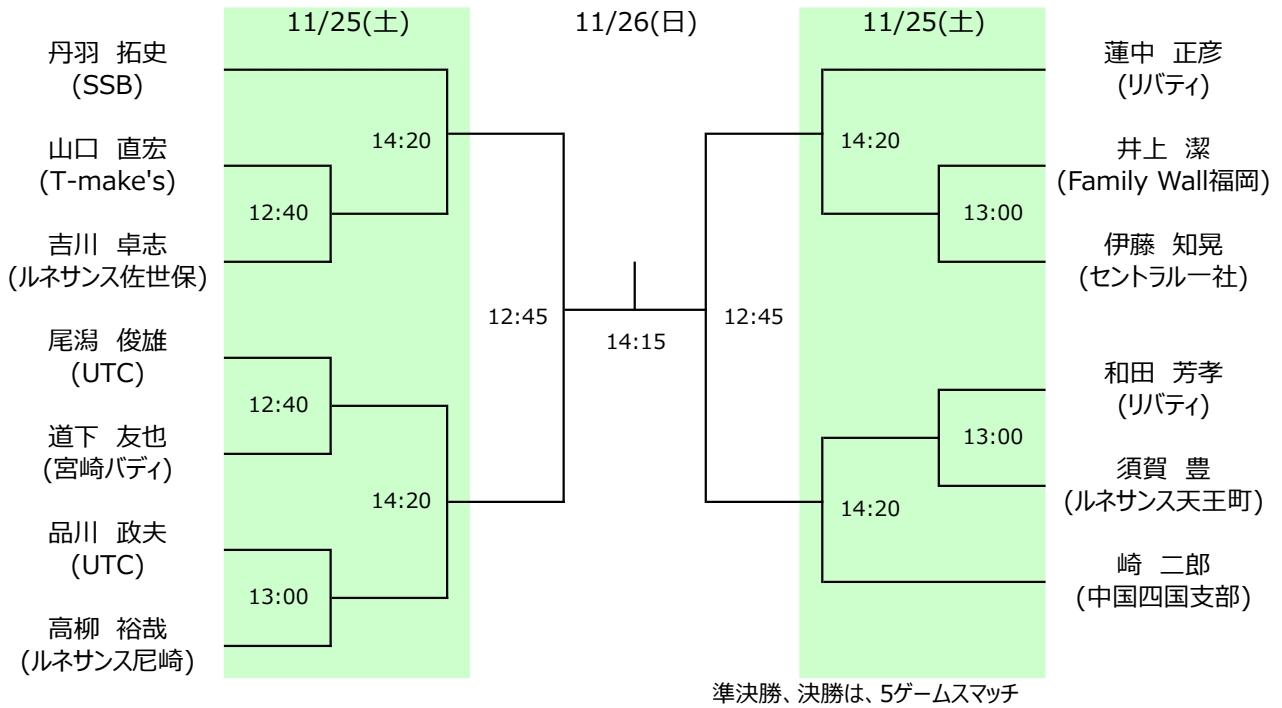

## マスターズ男子over55

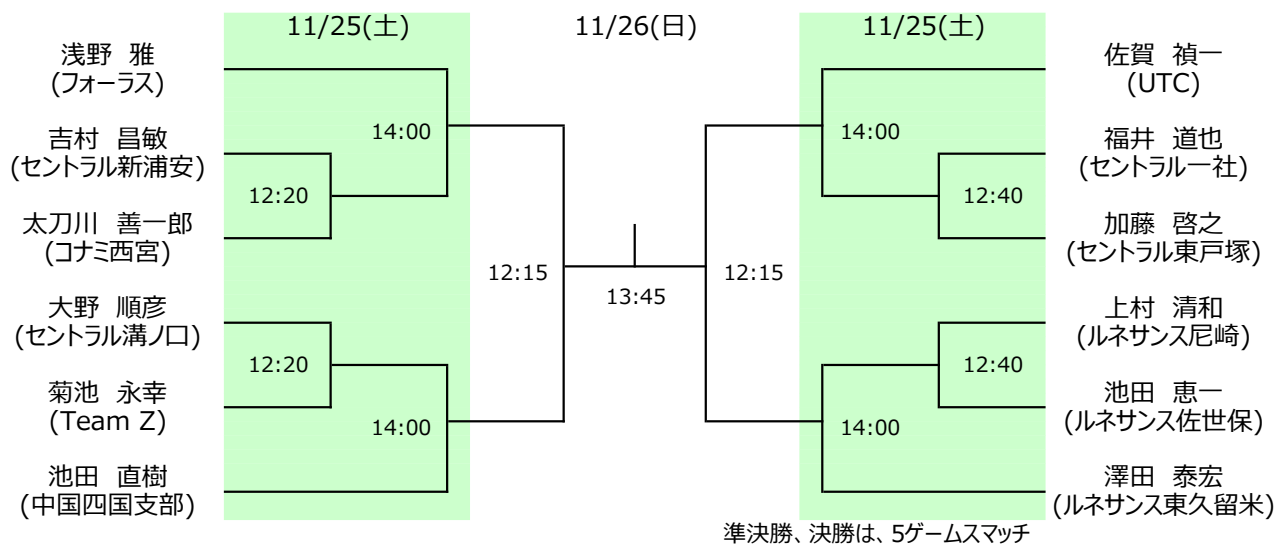

## マスターズ男子over60

